

SPECIFICAȚII PRODUS



50 Hz
240/200 VOLT



ARI Standard
310/380 PTAC



PTAC

APARATE DE AER CONDIȚIONAT TIP PACHET ȘI POMPE DE CĂLDURĂ

Noul nostru aparat de aer condiționat PTAC este cel mai silențios aparat de acest tip pe care l-am fabricat vreodată! Niciun alt produs din industrie nu oferă atât de multe dotări suplimentare ca standard, încorporate din fabrică. Nu vă mulțumiți cu nimic mai puțin decât aparatul Standard Advantage marca Amana®!

- **Designul spiralei curbate** maximizează fluxul de aer prin suprafețele primară și secundară ale spiralei, mărite cu 25%, răcind și mai mult agentul de refrigerare și prelungind durata de viață a sistemului etanș. Acest design maximizează de asemenea inelul legător de sarcină al ventilatorului, adăugând suprafață laterală pentru evaporarea condensului și reducând excesul de condens.
- **Ventilatorul de condensator cu 9 palete curbate spre în față** deplasează aerul mai eficient și cu zgomot mult mai redus decât ventilatoarele cu mai puține palete.
- **Manta detașabilă a condensatorului superior** permite ușorul acces la condensator pentru curățare și întreține randamentul și capacitatea aparatului.
- **Designul filtrului retractabil** permite accesul ușor pentru curățarea sau înlocuirea filtrului. Designul culisant permite, de asemenea, utilizarea a numeroase medii de filtrare opționale aprobate, precum kitul nostru de Filtru cu cărbune activ (CFK01B).
- **Limitatorul electronic de temperatură** al aparatului de aer condiționat PTAC DigiSmart™ vă permite să selectați fără efort oricare din cele patru game pre-programate de temperatură a camerei prin simpla acționare a unui set de întrerupătoare ușor accesibile. Economisiți mai multă energie și bani evitând setările extreme de temperatură ce pot surveni atunci când oaspeții dumneavoastră utilizează aparatul.
- **Tava adâncă și sub-răcitorul** reține apa condensată suplimentară și permite unei suprafețe mai mari a spiralei să fie cufundată în apa provenită din condens, ceea ce face determină agentul de refrigerare să se răcească și mai mult și maximizează transferul de căldură. Cu noul design, sub-răcitorul se află în baza adâncită și adaugă un transfer suplimentar de căldură.
- **NOUA fațadă Stonewood** pentru încăperi prezintă forme distinctive și un aspect modern care îmbunătățește personalitatea și celei mai luxoase încăperi, în timp ce adâncimea îngustă de 7³/₈" – una dintre cele mai mici din industrie- maximizează spațiul util pentru oaspeții dumneavoastră.
- **NOUA carcasă de perete Stonewood** este acum extrem de consolidată pentru o mai mare rigiditate. Baza carcasei este acum fabricată din oțel tras, astfel încât carcasa nu prezintă nicio îmbinare pe la colțuri care să se poată produce scurgeri în cazul unei instalări incorecte. (Acest element se achiziționează separat).



CARACTERISTICI

- **Eficiență energetică:** Eficiența superioară a aparatelor noastre vă pot ajuta să îndepliniți condițiile necesare pentru a beneficia de reducerile oferite de companiile de electricitate. Clasa de eficiență energetică EER (Energy Efficiency Ratio) de până la 11,6 și coeficientul de performanță COP (Coefficient of Performance) de până la 3,3 mențin consumul energetic la minim.
- **Funcționare silențioasă:** Aparatul nostru de aer condiționat PTAC a fost reproiectat pentru a fi cel mai silențios aparat de acest tip pe care l-am fabricat vreodată. Designul și execuția cu tehnologie de ultimul tip ale aparatului asigură o atmosferă liniștită care permite oaspeților dumneavoastră să se bucure nopți netulburate și un somn plăcut. Nivelele de zgomot sunt și mai reduse atunci când aparatul funcționează în modul „ventilație scăzută”.
- **Capacitate de dezumidificare mărită:** Asigurați un nivel redus de umiditate în încăperi timp ce le răcindu fără a fi nevoie de elemente suplimentare scumpe. Prin urmare, oaspeții se vor simți mai confortabil la temperaturi mai înalte, reducând astfel costurile de răcire, și prelungind durata de viață a mobilelor dumneavoastră, a tapetului de perete și a accesoriilor, ceea ce înseamnă mai puține cheltuieli de înlocuire.
- **Garanție de 5 ani:** Beneficiați de una dintre cele mai complete garanții din industrie. Garanție completă de 1 an pentru piese și manoperă; garanție completă de 5 ani pentru componentele întregului sistem etanș; garanție limitată între al 2-lea și al 5-lea an doar pentru piese care acoperă componentele funcționale.
- **Sistem de dispersare a condensului:** Sistemul nostru de dispersare a condensului evacuează condensul rezultat din operația de răcire interioară aruncând apă direct pe spirala „curbată” exterioară, ceea ce duce la o evaporare rapidă și eficiență mărită de răcire. Inelul legător de sarcină al noului ventilator îmbunătățit, cu 9 palete, trage apa înspre și înăuntru către paletele ventilatorului. Această apă este apoi atomizată și evaporată în atmosferă prin condensator. Aria mărită a suprafeței spiralei cu design unic „curbat” permite evaporarea unei cantități mai mari de apă pe laturile spiralei și contribuie la minimizarea scurgerilor de condens.
- **Protecție la îngheț:** În momentul în care aparatul detectează temperaturi de 40°F sau mai mici, aparatul activează ventilatorul și, fie sistemul de încălzire cu rezistență electrică, fie sistemul de încălzire hidronic. Aceasta contribuie la prevenirea spargerii țevilor de apă și crăparea armăturilor din cauza temperaturilor extrem de scăzute.
- **Dispozitive de comandă ușor de folosit:** Fără dispozitive de control complexe care să îi încurce pe oaspeții dumneavoastră și fără să fie nevoie să sunați administratorul. Dispozitivele de control sunt ușor de citit, înțeles și activat.
- **Partea frontală de 7 1/8”:** Sporiti spațiu important din încăperea cu partea frontală îngustă a aparatului nostru, ce are o adâncime de 7 1/8”, fiind una dintre cele mai discrete siluete existente astăzi pe piață. În plus, pentru a împiedica oaspeții să umble la acesta, partea frontală poate fi asigurată de cadru cu un șurub ascuns.
- **Stil versatil:** Designul elegant și culoarea neutră a aparatului nostru îl fac compatibil cu practic orice tip de design interior sau arhitectonic. Aparatul devine mai greu de observat, încadrându-se în schema de culori a încăperii.

CARACTERISTICI (CONT.)

- **Ușor de depanat cu diagnosticare cu LED:** Componentele principale sunt ușor de depanat, iar cu ajutorul sistemului de stabilire a defecțiunilor ușor de citit nu este nevoie să ghiciți pentru a determina defecțiunea. De exemplu: două clipiri indică lipsa sau arderea unei siguranțe, în timp ce o clipire la fiecare 5 secunde indică funcționarea corectă a panoului. *Acest bec de diagnoză devine vizibil dacă scoateți capacul din față.*
- **Parte frontală Stonewood pentru încăperi:** Partea frontală a aparatului nostru pentru încăperi Stonewood atinge echilibrul între un stil atrăgător și un design practic. Formele distincte și aspectul modern intensifică personalitatea chiar și a celei mai luxoase încăperi, în timp ce adâncimea îngustă de 7 1/8" maximizează spațiul utilizabil pentru oaspeții dumneavoastră.
- **Telecomandă pentru termostat:** Telecomanda de termostat fără fir DigiSmart este unică pe piață. Când se programează acest accesoriu opțional, atât telecomanda termostatului cât și panoul de control al dispozitivului continuă să controleze aparatul, oferind astfel flexibilitate și un control al sistemului similar celui de acasă. Pentru instalare este necesară doar apăsarea a două butoane. Nu este nevoie să trageți cabluri sau să realizați conexiuni electrice. În plus este disponibilă și o telecomandă de termostat cu fir (RTS02).
- **Detectarea temperaturii la distanță:** Oaspeții pot beneficia de un confort excelent cu ajutorul unui control consecvent al climei. Când se utilizează termistorul instalat pe teren (RTS02), se suprareglează termostatul montat în aparat pentru a permite astfel o detectare mai precisă a temperaturii ambientale a încăperii prin pereții interiori.
- **Încălzire extinsă cu pompă de căldură:** Modelele cu pompă de căldură funcționează în mod de încălzire redus până la o temperatură exterioară ambientală de 24°F, asigurând ore suplimentare de funcționare cu consum de energie redus.
- **Zero spațiu de la podea:** Aparatul poate fi instalat direct pe o podea finisată, dacă se dorește. (Unele accesorii nu sunt proiectate pentru zero spațiu).
- **Întârziere de 30 secunde pentru oprirea ventilatorului:** Ventilatorul continuă să funcționeze încă 30 de secunde după oprirea compresorului fie în modul de răcire, fie în modul de pompă de căldură și după oprirea încălzirii electrice. Aceasta mărește eficiența dispersând aerul condiționat de pe spi-

ACCESORIU OPȚIONAL

Carcasă de perete (14 1/8" x 42" x 161/16"): Nu trebuie să vă mai îngrijați să schimbați carcusele ne-standard ce nu se potrivesc la majoritatea produselor de pe piață. Carcasa noastră pentru perete are o dimensiune standard pentru piață, de 14 1/8" adâncime x 42" lățime x 161/16" înălțime. (Important: Carcasa pentru perete trebuie comandată separat).

NOMENCLATOR

	PT	C	09	3	B	35	A	M		
	1,2	3	4,5	6	7	8,9	10	11		
Categorie produs								Serie design ingineresc		
Pachet								M	Verificarea aparatului standard M61	
Tip model								N	Înaltă eficiență 7.000 BTU/h	
C Aer condiționat									Modele, Control M61	
H Pompă de căldură								P	Hydronic	
Capacitate nominală de răcire								W	M61 prevăzut din fabricație	
07 7,000 BTU/h									DigiSmart DigiTenna (DT01A)	
09 9,000 BTU/h								Cod caracteristici speciale		
12 12,000 BTU/h								A	Model Standard	
15 15,000 BTU/h								B	Ventilație electrică	
Caracteristici Electrice								C	Model Seacoast	
2 115v, 60 Hz								D	Pompă dispozitiv condensare	
3 230/208v, 60 Hz, 1 Ph								F	H & B	
4 265v, 60 Hz, 1 PH								G	H & J	
5 240/220v, 50 Hz, 1 Ph								H	Hidronic	
Serie design principal								J	Ușă electrică	
C Silențioasă								K	D & B	
D Serpentină cu șleb								L	D & J	
Capacități încălzitor								N	C & J	
00 0.0 kW	35	3,5 kW (230/208v)							P	C & H & B
15 1.5 kW	37	3,7 kW (265v)							X	Kit cablaj instalat din fabrică
25 2.5 kW	50	5,0 kW							Y	Kit siguranțe 230 volți
									Z	C & D

SPECIFICAȚII TEHNICE PTC — RĂCIRE/ÎNCĂLZIRE ELECTRICĂ

DATE RĂCIRE

Model	Descriere	Datele Ciclului De Răcire			
		BTU/h	Wați	EER	Amp
PTC105B30AM	Răcire cu căldură electrică	10.000 / 9.900	910 / 900	11,0 / 11,0	3,6 / 3,8
PTC125B30AM	Răcire cu căldură electrică	12.000 / 11.800	1.250 / 1.230	9,6 / 9,6	5,0 / 5,2
PTH105B30AM	Pompă de căldură cu căldură elec. aux.	9.900 / 9.700	900 / 880	11,0 / 11,0	3,6 / 3,8
PTH125B30AM	Pompă de căldură cu căldură elec. aux.	11.800 / 11.600	1.250 / 1.230	9,6 / 9,6	5,0 / 5,2

DATE ÎNCĂLZIRE POMPĂ DE CĂLDURĂ CU CICLU INVERS

Model	Descriere	Ciclu Invers		
		BTU/h	Wați	C. O. P.
PTH105B30AM	Pompă de căldură cu căldură elec. aux.	9.900 / 9.700	850 / 830	3,4 / 3,4
PTH125B30AM	Pompă de căldură cu căldură elec. aux.	11.700 / 11.500	1.180 / 1.160	2,9 / 2,9

DATE CĂLDURĂ ELECTRICĂ

Model	Descriere	Căldură electrică		
		BTU/h	Wați	Amps
PTC105B30AM	Răcire cu căldură electrică	10.200 / 8.500	3.100 / 2.600	13,1 / 12,0
PTC125B30AM	Răcire cu căldură electrică	10.200 / 8.500	3.100 / 2.600	13,1 / 12,0
PTH105B30AM	Pompă de căldură cu căldură elec. aux.	10.200 / 8.500	3.100 / 2.600	13,1 / 12,0
PTH125B30AM	Pompă de căldură cu căldură elec. aux.	10.200 / 8.500	3.100 / 2.600	13,1 / 12,0

Notes:

- Important: Protecția maximă a circuitului împotriva supracurentului TREBUIE să se bazeze pe datele de căldură electrică la toate aparatele.
- Aparatele PTC și PTH 10 sunt bazate pe dispozitivele Domestic de 265 volți, 12.000 BTU/h.
- Aparatele PTC și PTH 12 sunt bazate pe dispozitivele Domestic de 265 volți, 15.000 BTU/h.
- Toate aparatele sunt disponibile cu protecție pentru amplasamente pe malul mării.
- Important: Nu puneți niciodată în funcțiune un aparat în condiții ambientale peste 115° F.

ACCESORII PTAC

CARCAȘĂ PENTRU PERETE 14 1/8" (D) x 42" (W) x 16 1/16" (H)

Carcasele noastre de metal izolate, de culoare bej „stonewood” și dimensiuni standard, se expediază împreună cu un înveliș din tablă pentru protecția împotriva intemperiei, pentru a putea fi utilizat și în timpul construcțiilor. WS900D este o adâncime standard în industrie de 14 1/8". Carcasele extra-adânci pot fi realizate la cerere de la 16" la 24" (D) în pași de 1". Carcasele pot fi expediate separat, pentru a permite instalarea în timpul construcțiilor.

- WS900D Adâncime standard
14 1/8" (D)
WS9**D1 Extra adânc
(16" până la 24")
** Adâncime în inci

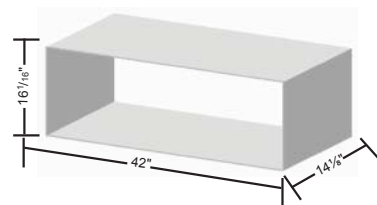

GRILAJE EXTERIOARE

Disponibile în aluminiu ștanțat sau cu obloane arhitectonice pentru a se utiliza cu carcasa pentru perete WS900D.

AGK – Grilaj arhitectonic din aluminiu extrudat cu finisaj de aluminiu anodizat și finisaj de email tratat în cuptor pentru rezistență. Puteți alege una dintre cele trei culori disponibile în stoc sau personalizați culoarea dorită.

PGK – Grilaj dintr-o piesă turnată prin injecție utilizând un amestec polimeric al unui material termoplastic sintetic de înaltă la raze ultraviolete. Puteți alege una dintre cele trei culori disponibile în stoc.

Culori: DB (maro închis/ bronz); TB (bej „stonewood”); WB (alb); SB (culori speciale/ personalizate)

GRILAJ ARHITECTONIC

- AGK01*B Pachet unic
PGK01*B Pachet unic

GRILAJ EXTERN STANDARD

- SGK01B Pachet unic

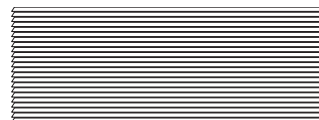
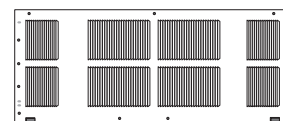

TERMOSTATE

Următoarele termostate sunt dotate cu telecomandă. Orice alt termostat în afara celor de mai jos trebuie trimise la Goodman Company, L.P. pentru a fi aprobate înainte de utilizare.

Model	Trepte Încălzire	Trepte Răcire	Afișaj	Tip	Formă Și Orientare
C5200609	1*	1	Mec.	Manual	Rotund
1246005/6	1*	1	Mec.	Manual	Drept./V sau O
1246003	2**	1	Digital	Manual	Drept./Oriz.
1246004	2**	1	Digital	Program	Drept./Oriz.
1241501	2**	1	Digital	Auto-schimb	Drept./Vert.

Doar modele * PTC Modele ** PTC și PTH

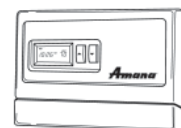

KIT PENTRU EVACUARE CONDENS

Se atașează la baza carcasei pentru perete pentru controlul condensului intern și extern.

- DK900D Kit pentru evacuare condens (a se utiliza cu WS900D)
DK9001D Kit pentru evacuare condens (a se utiliza cu WS900B și carcasa pentru perete extra adânci)



KIT PENTRU CABLAJ

Pentru conectări rapide cu termostatul la distanță sau cu panoul de recepție, cu jumperi („călăreți”) și conectori.

- PWHK01C Kit Pentru Cablaj

KIT CU „SCUT” LA DISTANȚĂ

Kit opțional pentru utilizare cu aparatele controlate printr-un termostat cu fir la distanță. Compatibil cu controlul tactil pentru instalații de termostat cu fir.

Fiecare kit conține 80 de cabluri și piulițe pentru cabluri, suficiente pentru a atașa un termostat și un accesoriu adițional la 10 aparate PTAC. Cablurile sunt prezentate în culori asortate, pentru o mai ușoară asamblare.

- REK10B Kit Cu „Scut” La Distanță (10 pack)

KIT SUB-BAZĂ

Sub-baza, complet acoperită cu manta, ascunde cablurile vederii, oferind în același timp un suport rezistent dacă este necesar. Accesul la priza de curent și la cablaj ușurează instalarea. Accesoriile electrice, precum suporturile de siguranțe, întrerupătoarele de circuit și comutatoarele de deconectare, îndeplinesc cerințele N.E.C.

- PTSB320E 230/208V 15/20A
PTSB330E 230/208V 30A
PTSB420E 265V 15/20A
PTSB430E 265V 25A
PTSB000E Neelectric

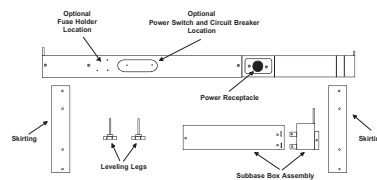

ACCESORII PTAC (CONT.)

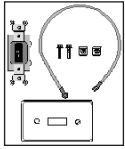
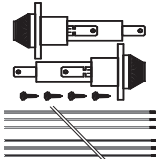
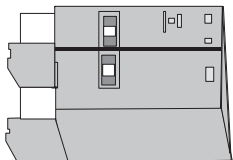
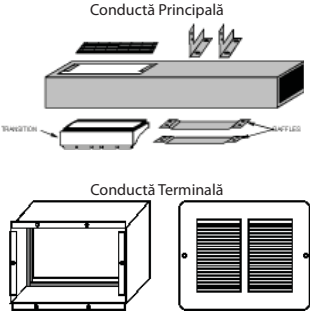
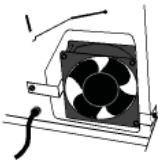
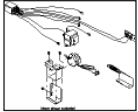
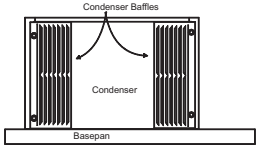
<p>KIT CABLAJ PERMANENT Întrebuințat pentru o conexiune permanentă la șasiu în cazul în care nu se utilizează un cablu de alimentare și o sub-bază standard.</p>	<p>PTPWHWK4 Kit Cablaj Permanent</p>	
<p>COMUTATOR DE DECONECTARE ELECTRICĂ Se poate utiliza comutatorul de deconectare electrică PSHW**A pentru o deconectare fizică a tensiunii de 265 volți sau 230/208 volți, acolo unde este impus de codurile locale. Capacitatea nominală a comutatorului este de 30 amp. Acest comutator poate fi utilizat cu sub-bazele standard marca Amana® sau cu kitul pentru cablaj PTPWHWK4.</p>	<p>PSHW03A 230/208V PSHW04A 265V</p>	
<p>KIT SUPORTURI SIGURANȚE Siguranțele tip cartuș pot fi instalate în suportul de siguranță pentru a se folosi în interiorul sub-bazei sau al șasiului. Disponibile cu capacitate de 15, 20 și 30 amp (incluse în aparatul de 265 volți).</p>	<p>FHK315C 230/208V 15A FHK320C 230/208V 20A FHK330C 230/208V 30A</p>	
<p>KIT ÎNTRERUPĂTOARE DE CIRCUIT (DOAR PENTRU 230/208 VOLȚI) Kitul de întrerupătoare de circuit se poate utiliza cu sub-bazele marca Amana® și sunt disponibile cu valori de 15, 20 și 30 amp. Oferă protecție împotriva supracurentului și amplasamentul său vă permite să porniți și să opriți aparatul fără alte unelte.</p>	<p>CBK3**C Kit Întrerupătoare de Circuit</p>	
<p>KIT EXTINDERE CONDUCTĂ Extinde distribuția aerului către o încăpere adiacentă. Constă dintr-o conductă principală pentru încăperea inițială și o conductă de prelungire care să ajungă la încăperea adiacentă și conducta terminală. PTDK01A permite funcționarea noului aparat serie „B” cu kitul de conducte pentru seria „A”.</p>	<p>MDK02B Conductă Principală EDK02B Conductă de Prolungire TDK02 Conductă Terminală PTDK01A Conductă doar cu rol de tranziție</p>	
<p>KIT VENTILAȚIE ELECTRICĂ Instalarea ventilației electrice mărește CFM până la aproximativ 95. Ușa de ventilație se închide automat când se oprește ventilatorul aparatului.</p>	<p>PVK3A 230/208V PVK4A 265V</p>	
<p>KIT UȘĂ ELECTRICĂ Ușa de ventilație se deschide automat când pornește ventilatorul aparatului.</p>	<p>PDK3A 230/208V PDK4A 265V</p>	
<p>KIT ȘICANĂ CONDENSATOR Pentru a se utiliza cu grilaje fără șicană. Acești deflectorți direcționează aerul spre centru, departe de intrare, pentru a împiedica recirculația aerului cald condensat.</p>	<p>DGK1B Kit Șicană Condensator</p>	

ACCESORII PTAC (CONT.)

KIT ACCESORII CALIBRARE STC 30

Acest kit ridică de la 27 la 30 calibrarea de sunet, pentru a respecta sau depăși majoritatea cerințelor de verificare de sunet.

STC101A 10 Pack

KIT ÎNCĂLZITOR – DOAR PENTRU APARETELE FĂRĂ ÎNCĂLZITOR

Sunt disponibile kituri opționale de încălzitor de 1,5 KW pentru a fi utilizate doar cu modelele expediate fără căldură electrică. Consultați comerciantul pentru mai multe detalii.

	BTU Model Nominal	230V	208V	265V
Wați nominali	Toate	1,500	1,200	1,500
Amperi încărcare totală (incl. ventilator)	7K & 9K	6.9	6.2	6.1
	12K & 15K	7.1	6.4	6.3
Capacitate de încărcare min.	7K & 9K	8.6	8.6	7.5
	12K & 15K	8.8	8.8	7.7
Dimensiune siguranță	All	15	15	15

KIT EXTINDERE ÎNVELIȘ SUB-BAZĂ

Convertește sub-bazele mai vechi de 30 amp pentru a permite instalarea cablului de alimentare și prizelor mai puternice 30 amp LCDI.

SBEC10A 10 Pack

POMPĂ DE EVACUARE CONDENS

Se poate instala pe teren. Ajută la evacuarea condensului creat de utilizarea pompei de căldură și îl transferă la serpentina internă pentru a-l împrăștia apoi în încăpere, căreia în același timp îi adaugă umiditate.

CDP302 230/208V
CDP402 265V

ÎNCUIETORI DE SIGURANȚĂ

Împreună cu fațada rezistentă la șocuri, instalarea încuietorilor de siguranță marca Amana® împiedică forțarea comenzilor utilizate pentru setarea temperaturii și funcțiilor de încălzire și răcire. Aprobare UL doar pentru utilizare instituțională.

KL03B Încuietori de Siguranță

FILTRE DE REZERVĂ

Ajută la îndepărtarea prafului și scamei din aer și de pe serpentină, mărind astfel randamentul aparatului. Filtrele marca Amana® sunt ușor de scos, spălat și înlocuit.

FK10A Filters (10-pack) - A Series
FK10B Filters (10-pack) - B Series

KIT ÎNLOCUIRE FILTRU CĂRBUNE

Absoarbe mirosurile neplăcute transportate de aer și cauzate de fumul de țigară, pipă sau trabuc și mirosurile de mușchi, umezeală, etc. Filtre sunt confecționate din fibre de poliester acoperite cu cărbune activat și sunt ambalate individual. Aceste filtre sunt permanente și pot fi spălate sau curățate. Pentru detalii consultați comerciantul dumneavoastră pentru aparate PTAC marca Amana®. 10 filtre pe pachet.

CFK10A A Series (10-pack)
CFK10B B Series (10-pack)

KIT CĂLDURĂ HIDRONICĂ

Kituri complementare compatibile cu toate aparatele și care permit adăugarea de apă hidronică sau de căldură hidronică pe vapori la aparatele de răcire și încălzire. Kiturile sunt dotate cu țevi pe stânga sau pe dreapta. Aparatul are o funcționalitate completă cu acest kit instalat. Aparatul trebuie să fie conectat la și operat de un termostat de perete.

HWK03 Kit apă hidronică
HVK03 Kit vapori hidronici

Kit căldură hidronică – vedere de sus

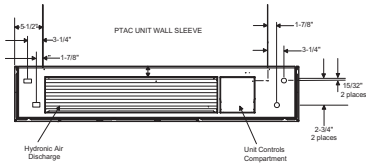

Kit căldură hidronică – vedere laterală

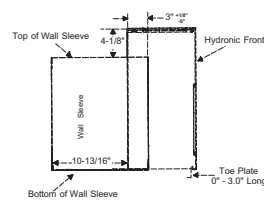

Kit căldură hidronică – vedere din față

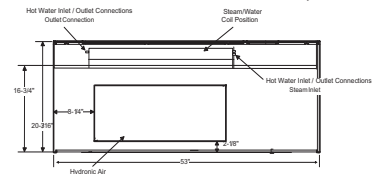

VALVE HIDRONICE

Sunt disponibile valve de apă și vapori pentru a fi utilizate cu jiturile de încălzire HWK03 (apă) și cu HVK03 (vapori). (Vezi manualul arhitecților și inginerilor pentru specificații).

- VS2WNCA* Dublu sens/24V/NC/Vapor
- VS2WNOA* Dublu sens/24V/NO/Vapor
- VW2WNCA* Dublu sens/24V/NC/ Întrerupător închidere
- VW2WNOA* Dublu sens/24V/NO/ Întrerupător închidere
- VW3WNC2B* Triplu sens/24V/NC/NO/ Întrerupător închidere
- Servomecanism cu dop * Pop-top

KIT CONVERSIE HIDRONICĂ

Kit complementar ce permite conversia pe teren a unui aparat DigiSmart™ standard la un aparat hidronic. Aparatele trebuie să utilizeze comenzi de termostat RF și plăci „scut” REK10A.

HTK3A 230/208V
HTK4A 265V

ACCESORII DIGISmart™

DD01A — DigiDOOR: SENZOR DE PREZENȚĂ RF FĂRĂ FIR

Sistemul DigiDoor combină un întrerupător de deschidere de ușă și un senzor de mișcare în interiorul camerei. Alimentarea se realizează prin 2 baterii AAA, incluse în kit.

Odată conectat fără fir la aparatul PTAC cu DigiSmart™ marca Amana®, sistemul DigiDoor monitorizează prezența în încăperea și activează automat funcția EMS de reprogramare a temperaturii.

Puteți rafina suplimentar programarea dumneavoastră EMS configurând sistemul DigiSmart cu până la 100.000 de combinații de reprogramare EMS, fie prin ecranul tactil DigiSmart, fie, fără fir, prin poarta opțională DigiTenna DT01A și DP01A.

Sistemul DigiTenna (DT10A) este necesar pentru comunicarea între întrerupătorul DigiDoor și aparatul PTAC DigiSmart.

DP01A — DigiPLATFORM: CONTROLER DE PLATAFORMĂ ACTIVAT PRIN WEB

Sistemul DigiPlatform utilizează energie standard de 115 volți și comunică prin antene cu fiecare PTAC DigiSmart™ marca Amana® dotat cu sistem DigiTenna (DT10A) printr-un semnal criptat de 2,4 GHz folosind specificația standard Zigbee 802.15.

Toate componentele periferice DigiSmart™ conectate la un PTAC DigiSmart™ pot fi ușor monitorizate, controlate și actualizate prin rețeaua RF fără fir DigiPlatform.

Deoarece este un sistem activat prin WEB, toate funcțiile DigiPlatform pot fi accesate prin programul Hotel Link marca Amana® inclus în DigiPlatform.

Sistemul DigiPlatform este dotat cu alte câteva aplicații software incluse în dispozitiv, care permit conectivitatea opțională la un sistem de administrare a locuinței în vederea monitorizării stării de ocupare a încăperilor. Sunt necesare drivere și/sau aplicații software opționale. Fiind compatibil cu BACnet și LAN, sistemul DigiPlatform se poate integra cu aproape orice controler de locuință disponibil astăzi pe piață. Sistemul DigiPlatform permite monitorizarea operațională a fiecărui PTAC și dispozitiv periferic. Poate fi necesar un software suplimentar opțional.

DS01B — DigiSTAT™ TERMOSTAT LA DISTANȚĂ RF FĂRĂ FIR

Sistemul DigiStat este un termostat de perete de tip la distanță ce poate controla aparatul PTAC DigiSmart™ marca Amana® din orice colț al încăperii. Se alimentează cu 2 baterii AAA, incluse în kit.

Sistemul DigiStat comunică printr-un semnal criptat RF bidirecțional. Setările se pot schimba fie prin DigiStat, fie prin ecranul tactil DigiSmart al aparatului PTAC. Acestea vor fi transmise imediat la celălalt dispozitiv.

Pentru ca DigiStat-ul să poată comunica cu aparatul PTAC DigiSmart, este necesar un sistem DigiTenna (DT01A).

DSUK01B — KIT DE ACTUALIZARE A PANOULUI DE CONTROL DIGISmart

Orice PTAC Seria A sau Seria B marca Amana® fabricat înainte de 1996 poate fi actualizat cu un panou de control DigiSmart™.

DSUK01B este un kit de instalare pe teren menit să convertească aparatul PTAC- marca Amana® de la tipul „comandă prin buton rotativ” la noul tip de control LED DigiSmart™.

Aparatul PTAC marca Amana® convertit are același sistem de administrare a energiei EMS ca un aparat PTAC DigiSmart™ și se poate conecta la ansamblul de dispozitive periferice DigiSmart™.

DT01A — DigiTENNA: ANTENĂ DE TRANSMISIE-RECEPȚIE PRIN POARTĂ RF FĂRĂ FIR

Antena DigiTenna este montată în interiorul aparatului PTAC DigiSmart™ marca Amana®, fiind ascunsă vederii. Se alimentează prin PTAC și nu are nevoie de baterii. Antena este necesară oricărui dispozitiv RF fără fir din setul DigiSuite pentru a comunica cu aparatul PTAC DigiSmart™ marca Amana®.

DigiTenna comunică printr-un semnal criptat de 2,4 GHz folosind specificația standard Zigbee 802.15 cu oricare dintre dispozitivele Amana DigiSmart. Unele aparate PTAC DigiSmart™ marca Amana® pot necesita o actualizare la cel mai recent software DigiSmart pentru a permite conectarea dispozitivelor RF la control.

Pentru utilizare cu DD01A și DS01B, ambele dispozitive obligatorii în pachet.

SISTEME DE ADMINISTRARE DE LA DISTANȚĂ A ENERGIEI EMS PRESETATE

Un conector de voltaj scăzut 18 pin conectează aparatul la multiple sisteme de administrare a energiei EMS cu fir. Panoul de control este dotat cu terminale de voltaj scăzut pentru un senzor de mișcare în încăperea cu fir, un întrerupător de deschidere ușă sau un termostat la distanță. De asemenea, două porturi de comunicare serială permit viitoare comunicări cu multe alte tipuri de dispozitive periferice RF fără fir aprobate de Amana.

TERMOSTAT LA DISTANȚĂ PRESETAT

Aparatul este dotat cu un conector cu 18 pini cu șapte terminale de voltaj scăzut destinate unei conectări ușoare la o gamă largă de termostate la distanță cu fir. Transformatorul extern de 20 VA al aparatului are puterea suficientă necesară pentru a alimenta cu energie majoritatea termostatelor disponibile pe piață. De asemeni, aparatul se poate configura pentru a fi utilizat fie cu un terminal „B” fie cu unul „O”, amplificând în acest fel gama de termostate care se pot conecta la aparat.

SPECIFICAȚII PRODUS

INSTALARE: APARAT CU CARCASĂ AUXILIARĂ PENTRU PERETE ȘI ACCESORIU SUB-BAZĂ

VEDERE DE SUS

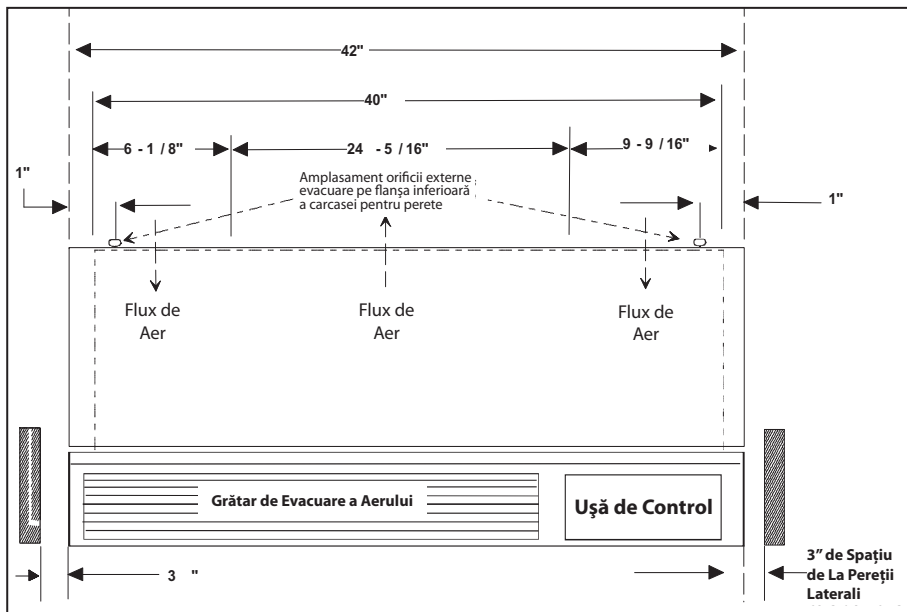

VEDERE DIN FAȚĂ

Set Cablu LCDI de 58" Pentru Aparat 230V/208V

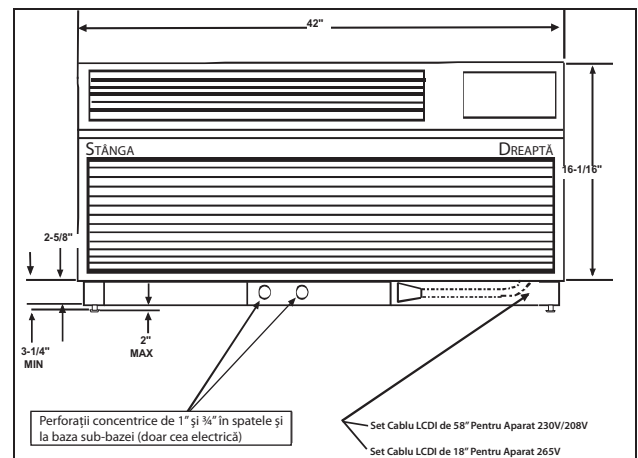

VEDERE DIN DREAPTA

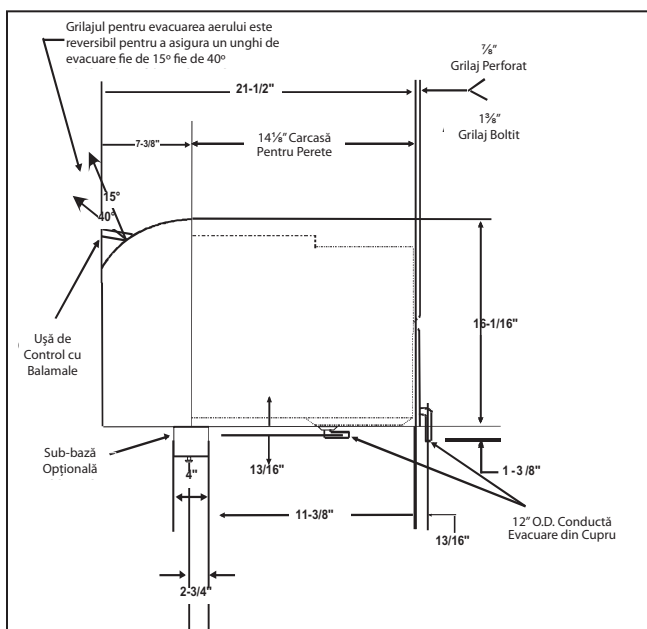

CADRU PENTRU CARCASA DE PERETE AUXILIARĂ (WS900D)

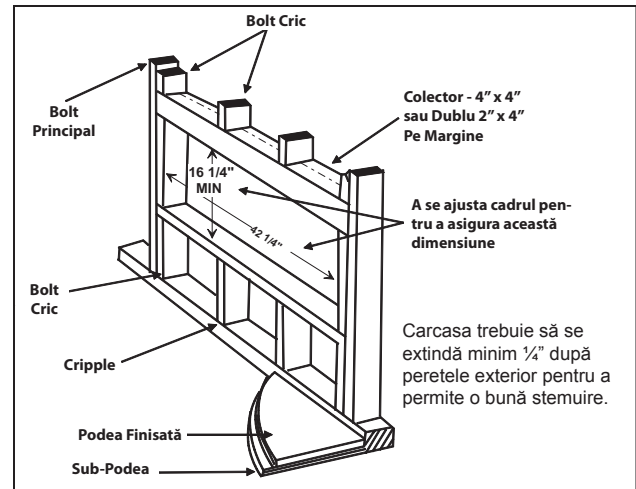
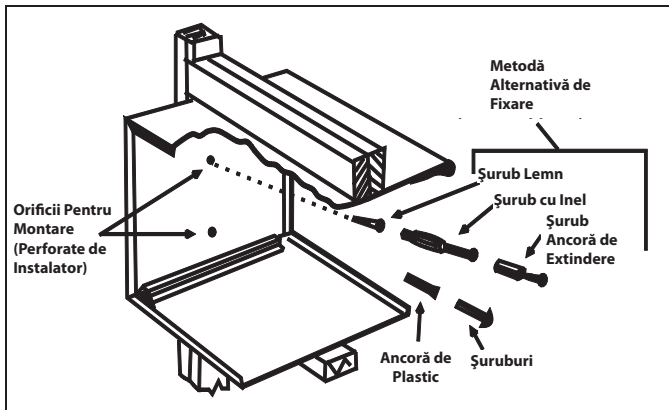

FIXAREA CARCASEI PENTRU PERETE

În cazul în care se instalează într-o nișă, carcasa pentru perete trebuie nivelată orizontal (latură cu latură) și trasă în exterior $\frac{1}{4}$ bulă (NOTĂ: Pentru asigurarea randamentului maxim al aparatului, NU trageți nici prea mult nici prea puțin).

NOTE PENTRU INSTALARE

1. Dacă instalați sub-baza (PTSB***E), lăsați un spațiu minim de $3\frac{1}{4}$ " și un spațiu maxim de 5" pe înălțime între carcasa pentru perete și podea; lăsați un pas minim de $2\frac{3}{4}$ " de la un perete finisat. Vezi nota 4 pentru folosirea aparatelor hidronice.
2. Kitul de evacuare (DK900D) se expediază separat. Se poate monta pe latura stângă, dreaptă sau inferioară a carcasei. Dacă se montează pe latura inferioară, lăsați un spațiu de 2" pe înălțime de la podea la carcasă.
3. Pentru aprobarea UL, aparatele de 265V trebuie să utilizeze sub-baza (PTSB***E) marca Amana® sau kitul pentru cablaj (PTPWHWK4) marca Amana®. Protecția împotriva supracurentului în aparatele de 265V trebuie să se realizeze cu ajutorul siguranțelor tip cartuș cu temporizare, incluse și instalate din fabrică în șasiul de 265V marca Amana®.
4. În cazul instalării kitului hidronic (HWK03B sau HVK03B), carcasa pentru perete trebuie să se extindă în încăpere exact 3" de la peretele finisat interior. Dacă se utilizează sub-baza (PTSB***E) marca Amana®, se permite doar minimul de spațiu pe înălțime de $3\frac{1}{4}$ " între carcasa pentru perete și podea. De asemenea, aparatul trebuie operat cu un termostat la distanță.
5. Dacă instalați kitul de conducte (MDK02B), lăsați minim $2\frac{5}{8}$ " dinspre peretele finisat interior spre încăpere.

Înălțimea deschiderii carcasei pentru perete trebuie ajustată conform cu adâncimea deschiderii carcasei pentru perete $H = 16\frac{1}{4}"$
 $W = 42\frac{1}{4}"$

Cabluri Alimentare

Cabluri Alimentare Nominală 250V cu Dispozitiv LCDI Configurație NEMA 6

15 amp 20 amp 30 amp

Cabluri de Alimentare Nominală 227V Configurație NEMA 7

20 amp 30 amp

Configurație Stecăr Alimentare

	NEMA6-15R: 250V receptacle, used on 230/250V 111k
	NEMA6-20R: 250V receptacle, used on 230/250V 111k
	NEMA6-30R: 250V receptacle, used on 230/250V 111k
	NEMA7-20R: 210V receptacle, used on 205V 111k
	NEMA7-30R: 210V receptacle, used on 205V 111k

Toate aparatele sunt dotate cu cabluri de alimentare instalate din fabrică.
 Toate aparatele sub 250 volți sunt dotate cu dispozitiv LCDI.

PULL-OUT EASY ACCESS FILTER

Maintaining the unit's efficiency while saving time and money is easy. The filter is easily accessed for cleaning or replacement without removing the unit front.

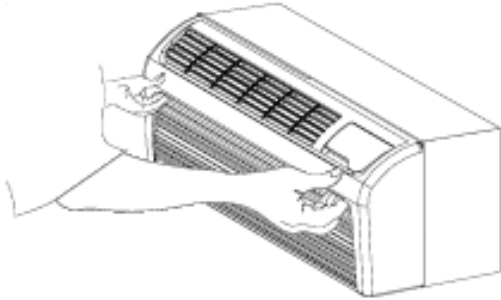

Step 1: Open the intake grille louver.

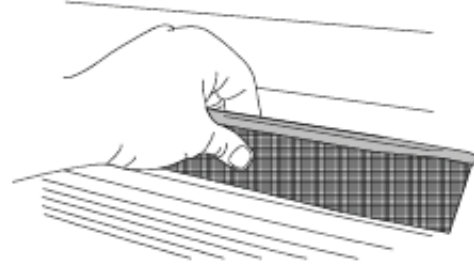

Step 2: Pull the filter up and out.

